

Kit Automatizare Pardoseala Q20

Smart Home Automation and Temperature Monitoring



Solutii Wireless pentru automatizare incalzire in pardoseala pentru case si apartamente, care pot fi folosite pentru instalatii noi, in constructie cat si pentru instalatii deja montate.

[Pagina 4- imperecherea termostatelor cu Controllerul](#)

[Pagina 5- imperecherea receptorului cu Controllerul](#)

[Pagina 7- adaugarea e-Hub si termostate in aplicatie](#)

Descarcati manualul Electronic din Detalii produs- Rubrica fisiere asociate



Controller Q20

Funcții Controller Q20:

- ✓ Conectarea Wireless a doua Controlere Q20, cu un receptor(casa cu etaje)
- ✓ Conectarea cu fir cu centrala(daca nu se opteaza pentru Wireless)
- ✓ Conectare Wireless, fara fire cu termostatele ambientale
- ✓ Selectabil din termostat, mod Cald sau Rece pentru pompe de caldura
- ✓ Permite conectarea aceluasi termostat pe mai multe zone
- ✓ Accepta până la 32 actuatore termice, Selectabil Actuatore NO sau NC
- ✓ Timpul de întârziere al cazanului și al pompei reglabil, 0-6minute
- ✓ Cablare și instalare convenabilă, sina montaj si cablu incluse

Date tehnice Controller Q20:

- Alimentare principala: 230 VAC, 50/60 Hz
- Alimentare pompă de recirculare: 230 VAC
- Frecvența: 868Mhz pentru conectare wireless Termostate si Receptor
- Alimentare cazan: 230 VAC , Max. Curent: 5A pentru fiecare ieșire
- Dimensiuni: Montat la suprafață, 353,5 mm x 118,4 mm x 59,5 mm

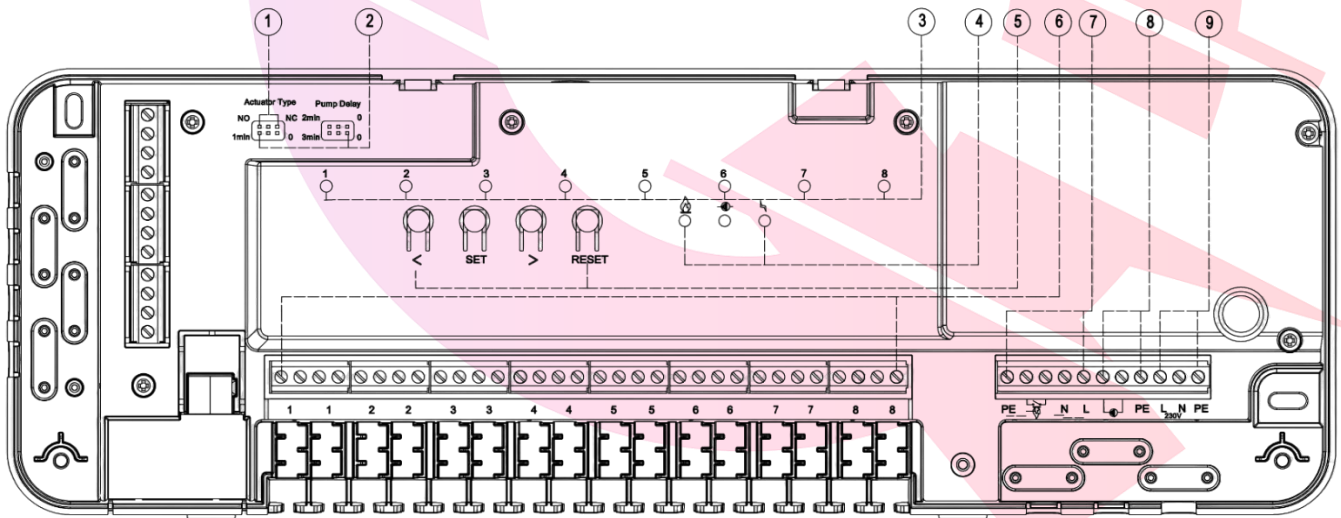

1. Selectarea tipului de Actuator NO/NC

2. Setarea intarzierii pentru pompa de recirculare și centrala/ cazan, 0-6min

3. Indicator LED pentru zonele active

4.  Indicator LED de funcționare centrala/ pompa caldura/ puffer

 Indicator LED de funcționare a pompei de recirculare

 Indicator LED de alimentare principala

5. Buton de selectare/ navigare/ Creștere și Scădere

Buton SET (parare ID)

Butonul de resetare

6. Conectori actuator termic Zona 1~ Zona 8, tensiune 230V

7. Conectori centrala/ pompa caldura/ puffer, 5A maxim

8. Conectori pompă recirculare, tensiune 230V

9. Conectori Alimentare principala, tensiune 230V



Smart Home Automation and Temperature Monitoring

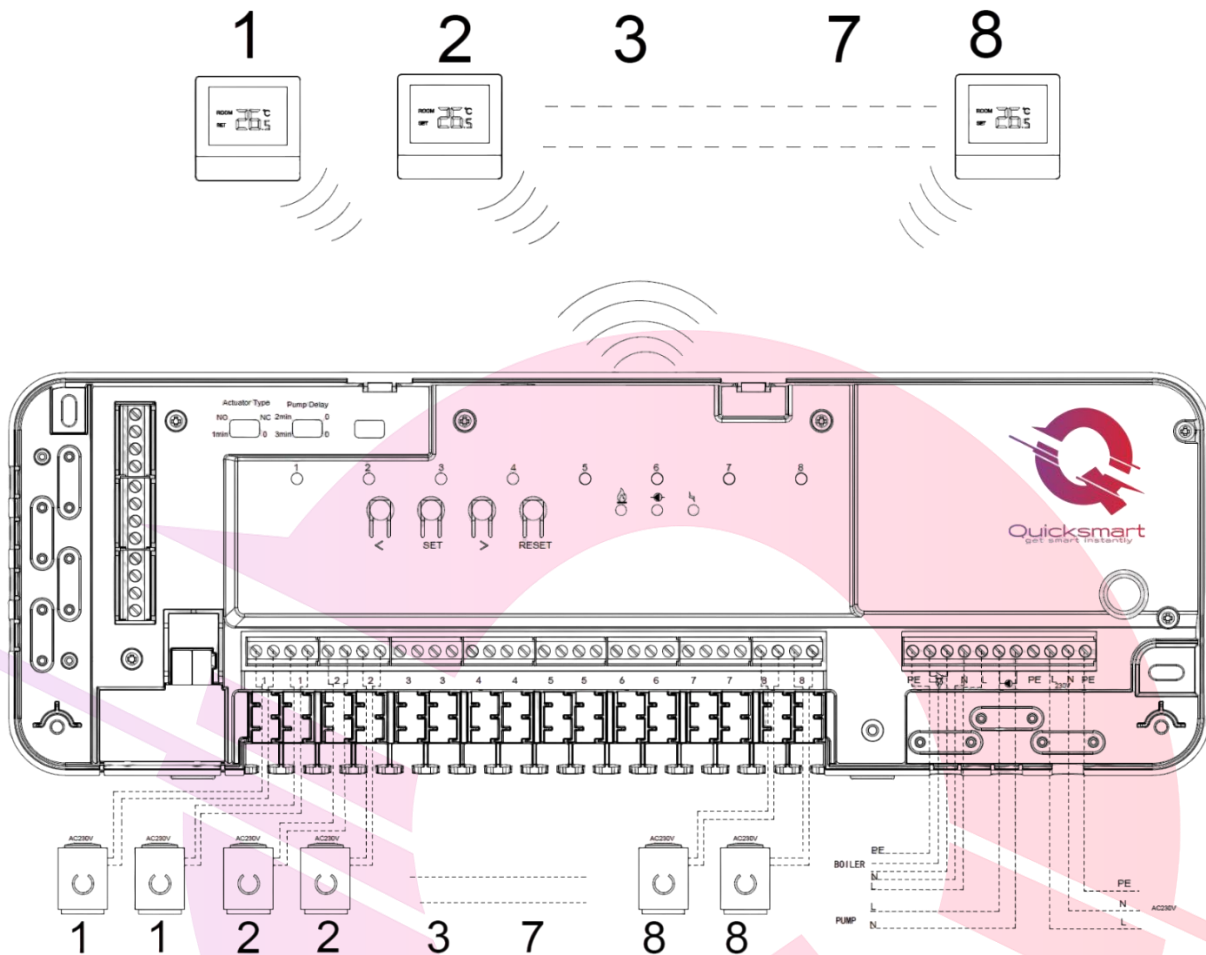

Setarea timpului de întârziere

Timpul de întârziere al pompei și al cazanului poate fi setat de la **0 la 6 minute** prin jumperul de punte, ca în imaginea de mai jos.

Tipul de actuator se poate alege între tipul NO și NC ca imagine. Vă rugăm să ajustați în funcție de nevoi.

0 Min.	NC NO 2min 0 1min 0 3min 0	4 Min.	NC NO 2min 0 1min 0 3min 0
1 Min.	NC NO 2min 0 1min 0 3min 0	5 Min.	NC NO 2min 0 1min 0 3min 0
2 Min.	NC NO 2min 0 1min 0 3min 0	6 Min.	NC NO 2min 0 1min 0 3min 0
3 Min.	NC NO 2min 0 1min 0 3min 0	Valve Type	NC NO



Termostat Q20- Imperecherea cu Controllerul Q20



Actuatoarele se achizitioneaza separat. Nu sunt incluse in pachet. Actuatoarele se infileteaza pe distribuitor fara a fi alimentate la curent.

Dupa ce Unitatea centrala este alimentata si legata la sistem, urmati pasii:

- Pe Unitate apasati sagetile stanga- dreapta, si hotarati ce canal doriti sa utilizati, de la 1 la 8. Zona pe care va veti opri va lumina intermitent, incet. Apoi apasati butonul SET si ledul va lumina intermitent, rapid.
- Continuati pe termostat. Inchideti-l si apoi tineti apasat lung butonul M pina va apare pe ecran codul de imperechere, apoi apasati butonul sus ^.
- Asteptati pina se stinge ledul de pe Unitate de control. Imperechere finalizata cu succes!

Daca doriti sa legati acelasi termostat pentru mai multe zone , treceti la urmatoarea zona si apasati SET.

- Porniti din nou termostatul.

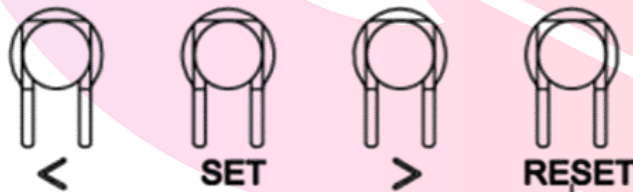

Apoi, puteți verifica dacă termostatul și Unitatea centrala Quicksmart Q20 funcționează bine setând temperatura mai mare decât temperatura camerei.

Sistemul ar trebui să înceapă încălzirea; la încălzire, LED-ul circuitului corespunzator de pe Unitate se va aprinde, adică actuatorul funcționează, a primit comanda.

Dacă doriți să deconectați termostatul și canalul setat pe Unitatea Qsmart, apăsați sagetile stanga sau dreapta până la LED-ul pentru zona de deconectare dorită. Apăsați butonul RESET timp de 2 secunde pentru a deconecta.

Dacă Unitatea centrala Qsmart necesită **resetarea din fabrică**, apăsați și timp de 10 secunde ambele butoane stanga-dreapta până când toate LED-urile se aprind; Daca se blocheaza opriti alimentarea cu curent pentru cateva minute.

Date tehnice termostat Q20:

- Alimentare termostat: 2*baterie AA sau USB; 5V/1A
- Spațiu de stocare de rezervă: EEPROM
- Tensiune maximă / sarcină (ohmică): 250 VAC/10 A.
- Frecvență: 868 MHz
- Opțiuni de comutare: 7 zile, 4 perioade în fiecare zi.
- Setări de temperatură: 5°C ~ 35°C, trepte de 0,5°C.
- Precizie: +/- 0,5°C
- Dimensiuni termostat: Montat la suprafață, 125*98*23.5MM
- Grad de protecție IP: 20.

Receptor, receiver cu radiofrecventa

- Alimentare: 230 VAC, 50/60 Hz
- Frecventa: 868Mhz pentru conectarea Receptorului
- Suporta conexiune fara fir, wireless cu doua controllere Q20

*Distanța semnalului cu Radiofrecvență variază în funcție de grosimea, structura peretilor; recomandat a nu se depăși 20 metri



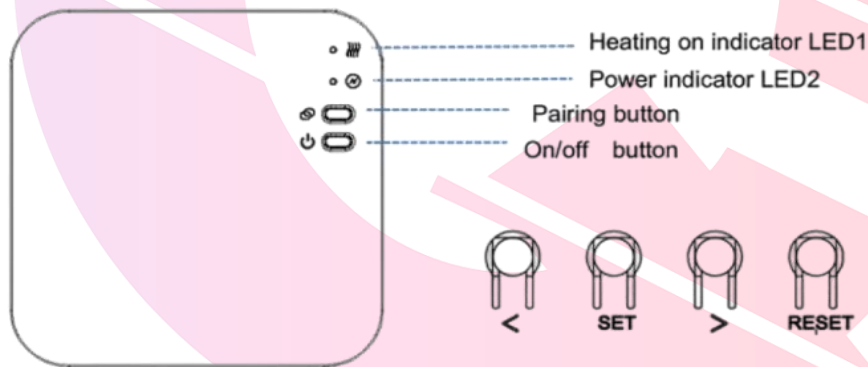

Imperecherea cu Controllerul Q20

Alimentați corect L-N receptorul. Când este alimentat corect ledul verde ramane aprins.



1) Apăsați lung butonul de **Pairing** de pe receptor până când **LED-ul 2** clipește rapid.

2) La Unitate centrala Q20, apăsați  sau , până când LED-ul  clipește lent. Apăsați butonul **SET**; **ledul verde clipește rapid**. Când LED-ul de pe Receptor încetează să clipească, imperecherea are succes; în 5 secunde apăsați scurt **SET** pentru a ieși. **Repetati procedura daca doriti sa imperecheati mai multe Unitati Q20 cu acelasi Receptor, maxim doua.**

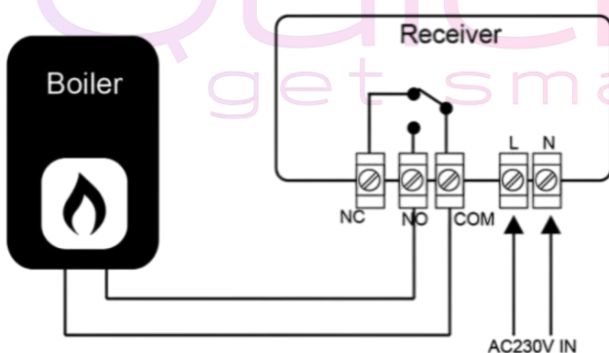

Operating Voltage:

Backup Storage:

Load:

Switch contacts:

Dimensions:

Color:

IP protection rating:

Certification:

230Vac; 50/60Hz

EEPROM

Max 10A

NO and NC.

90mm x 90 mm x 26mm.

White

20.

CE, RoHS, RED



Gateway smart e-Hub pentru control la distanta

* Doar pentru Versiunea Smart, Control prin aplicatie direct pe telefon

- Alimentare: 230 VAC, 50/60 Hz
- Frecventa: 868Mhz
- Suporta pina la 25 de termostate

e-Hub este proiectat pentru a fi rapid și simplu de configurat pentru a controla la distanta, prin aplicatie termostatele dumneavoastra. Doar urmați instructiunile de configurare din aplicatia Smart Life și veți avea în curând control total asupra sistemului de încălzire a casei.

Aplicatia pentru Smartphone-uri Smart Life, gratuita in App Store si Play Store, este cea mai buna aplicatie de centralizare si comanda la distanta dispozitivele Smart, care la randul ei poate fi integrata in Google Home si Alexa si astfel controlati toate dispozitivele smart dintr-un singur loc

Smart Life oferă o experiență extraordinară cu aparatele inteligente de uz casnic, inclusiv prize inteligente, lumini inteligente, aparate de aer condiționat, umidificatoare .

Atâta timp cât dispozitivul dvs. funcționează cu Smart Life, veți putea crea sarcini de automatizare prin intermediul platformei IFTTT cat si direct din aplicatie.



Cum se descarcă Smart Life App

* Doar pentru Versiunea Smart, Control prin aplicatie direct pe telefon

1. Scanați codul QR pentru a descărca și instala aplicația **Smart Life** pentru iOS sau pentru telefonul Android.
2. Dacă nu puteți scana, căutați "**Smart Life**" pe Google Play (pentru telefonul Android) sau Apple Store (pentru telefonul OS) pentru a descărca.

Cum să înscriteți un cont in aplicatia Smart Life

* Doar pentru Versiunea Smart, Control prin aplicatie direct pe telefon

Va trebui să vă înscriteți pentru un cont după descărcarea aplicației. Există două moduri de a vă înscrie pentru un cont, utilizând numărul de telefon celular sau adresa dvs. de e-mail. Selectați țara în care locuiți și introduceți numărul de telefon mobil sau un e-mail .

1. Dacă numărul de telefon mobil este activ, veți primi un mesaj text cu cod de înregistrare. Introduceți codul, parola și confirmați.
2. Dacă introduceți e-mail, vi se va cere să creați o parolă și apoi să confirmați. Atingeți "Următorul" pentru a continua.





Smart Home Automation and Temperature Monitoring

Cum se adaugă e-Hub in aplicatie

* Doar pentru Versiunea Smart, Control prin aplicatie direct pe telefon

Alimentati Hubul si tineti apasat 5 secunde pe butonul Reset. Vor lumina ambele leduri ; apasati din nou 5 secunde si va lumina intermitent-rapid doar ledul verde.

Deschideți **Smart Life** app și faceți clic pe butonul "+" din colțul din dreapta sus pentru a adăuga dispozitivul. **Selectati Alte(Others) - CONECTOR WIFI** si urmati instructiunile de pe telefon.

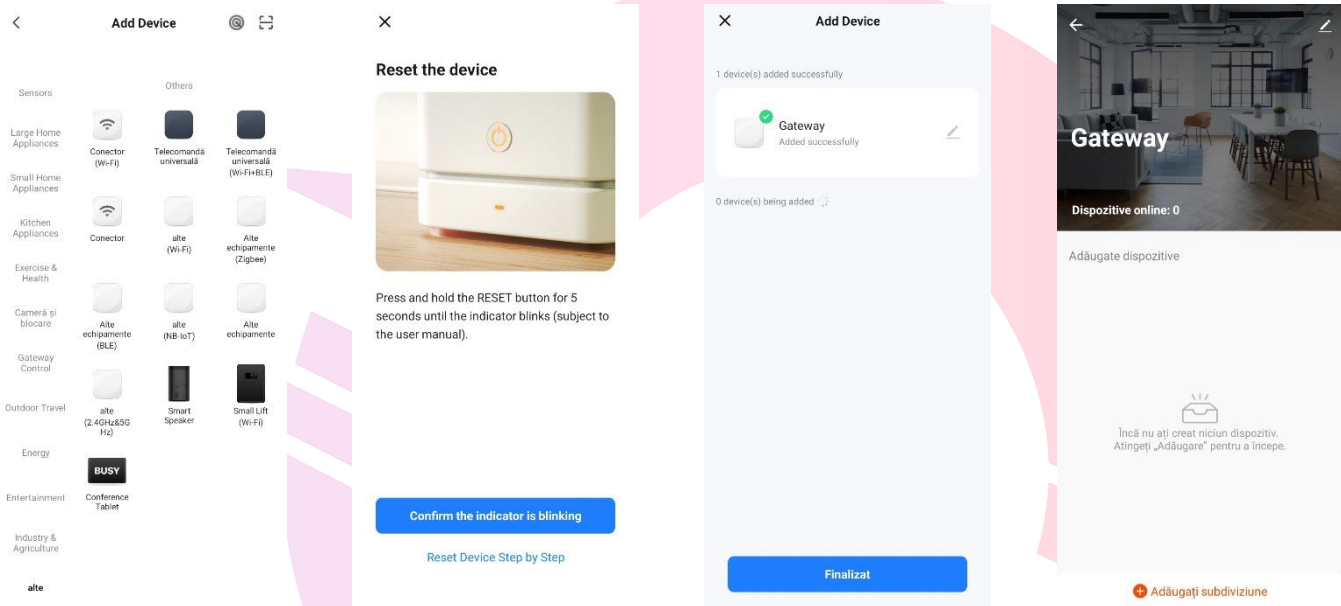

Vi se va cere să introduceți parola rețelei Wi-Fi odată ce introduceți pasul următor.

Cum se adaugă termostatele in aplicatie

* Doar pentru Versiunea Smart, Control prin aplicatie direct pe telefon

Inchideti termostatul si apoi tineti apasat lung butonul M pina va apare pe ecran codul de imperechere, apoi apasati butonul sus, ^ .

In aplicatie accesati hubul- Adaugati Subdiviziune- Senzor ; aplicatia scaneaza si adauga termostatul; Repetati pentru fiecare produs.

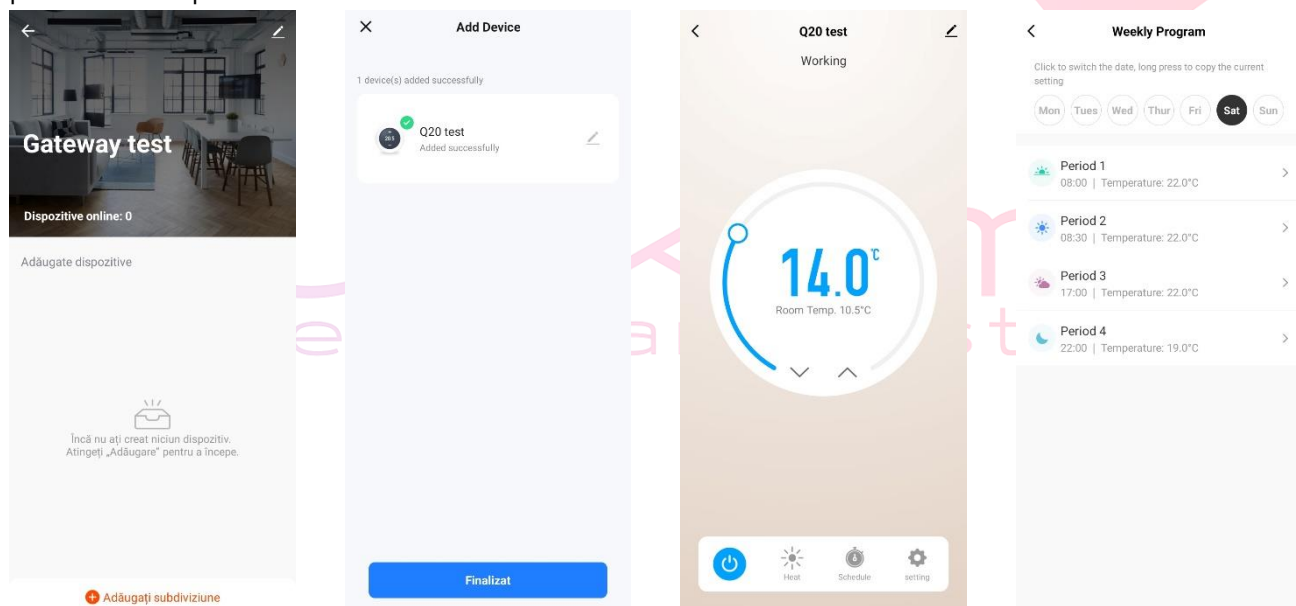



Dacă nu puteți adăuga dispozitivul, vă rugăm să verificați:

- Dacă dispozitivul inteligent Qsmart a pornit.
- Dacă telefonul este conectat la o rețea Wi-Fi de 2,4 G.
- Verificați router-urile sau conexiunile: dacă routerul dvs. este dual-band, selectați rețeaua Wi-Fi de 2.4G pentru a vă conecta telefonul și banda de alimentare inteligentă.

Atentie ! Daca routerul schimba automat de pe 2.4Gz la 5Gh, pentru prima conectare indepartati-va cat mai mult de router pentru ca acesta sa emita semnal de 2.4Gh, si atunci asociati dispozitivul.

Odată ce introduceți parola Wi-Fi, sistemul va avea nevoie de câteva secunde pentru conectare. Dacă nu puteți adăuga dispozitivul utilizând conexiunea rapidă, utilizați modul "Cum se adaugă un dispozitiv în modul AP"

Termostat Wireless Quicksmart Q20





Date tehnice termostat Q20:

- Alimentare termostat: 2*baterie AA sau USB; 5V/1A
- Spațiu de stocare de rezervă: EEPROM
- Tensiune maximă / sarcină (ohmică): 250 VAC/10 A.
- Frecvență: 868 MHz
- Opțiuni de comutare: 7 zile, 4 perioade în fiecare zi.
- Setări de temperatură: 5°C ~ 35°C, trepte de 0,5°C.
- Declansare, Hysteresis 0,5°C , Precizie: +/- 0,5°C
- Dimensiuni termostat: Montat la suprafață, 125*98*23.5MM
- Grad de protecție IP: 20.
- Certificare: CE, Rohs





Reglarea ceasului

Apăsați și mențineți apăsat butonul **M** timp de 3 secunde, setați ceasul și presetați temperatura fiecărui mod prin apăsarea  și , fiecare apăsare a butonului **M** va trece la setarea articolului următor.

Meniul	Descriere	Meniul	Descriere
01	Setarea ceasului - Minutul	03	Setarea ceasului - Ziua săptămânii
02	Setarea ceasului - Ora		

*Pentru versiunea Smart termostatul se sincronizeaza automat cu aplicatia



Selectare mod



Apăsați butonul **P** pentru a comuta de la modul Programare  la modul Manual.

Apasati butonul **M** pentru a comuta de la modul Caldura la modul rece- pentru Pompele de caldura.



In aplicatie, perioadele se pot seta la intervale de 15 minute din meniul SETTINGS; meniul SCHEDULE comutati intre modul Manual si Modul Programare

Note:

1) Dacă termostatul funcționează în modul **Programare**, modificați temperatura setată apăsând  și , funcționează doar ca temperatură setată temporar, nu va fi păstrată la perioada următoare.

2.) Dacă termostatul funcționează în modul **Manual**, modificați temperatura setată apăsând  și , noua temperatură setată va fi păstrată pentru următoarea utilizare.

Programarea perioadelor

Apăsați și mențineți apăsat butonul **P** timp de 3 secunde pentru a intra în setarea programului. Setați programul (Ziua săptămânii-Perioadă-Ora începere-Temp.) apăsând  și , la fiecare apăsare butonul **P** va trece la setarea articolului următor.

*Pentru versiunea Smart programarea se face din aplicatie, din Setings- Week Program ; Cand se solicita o temperatura cu minim 0,5°C mai mare decat cea a camerei, termostatul declanseaza centrala, indicat prin statusul Working in aplicatie.

Perioade presetate- perioadele se pot seta la intervale de 15 minute.

Period	1		2		3		4	
	Time	Temp	Time	Temp	Time	Temp	Time	Temp
12345(Mon.~Fri.)	7:00	22°C	8:30	19°C	17:00	22°C	22:00	19°C
6(Sat.)	8:00	22°C	8:30	22°C	17:00	22°C	22:00	19°C
7(Sun.)	8:00	22°C	8:30	22°C	17:00	22°C	22:00	19°C



Calibrarea temperaturii

Această funcție este folosită pentru a calibra temperatura camerei afisata de termostat, daca temperatura reală a camerei difera de cea afisata (consultați meniul 01 al setărilor avansate sau Setari direct in aplicatie). De exemplu, dacă real temperatura camerei este 21,5°C, dar termostatul arată 23°C, apoi puteți seta această valoare la -1,5, apoi termostatul va indica 21,5°C.

Protecție împotriva înghețului



Aceasta este temperatura menținută atunci când termostatul este în modul Protecție împotriva înghețului (consultați meniul 05 din setările parametrilor). Dacă temperatura camerei este sub 5°C (implicit), termostatul va porni încălzirea până când temperatura camerei ajunge la 5°C (implicit).

Comutarea diferențialului

Această funcție vă permite să măriți diferența de comutare a termostatului (consultați meniul 09 din setările parametrilor). Valoarea implicită este 0°C, ceea ce înseamnă că, cu o temperatură setată de 20°C, termostatul va porni încălzirea la 19,5°C și va opri la 20,5°C. Cu o diferență de 0,5°C, încălzirea se va porni la 19°C și oprit la 21°C.

Blocare pentru copii

În cazul blocării pentru copii ON (consultați meniul 11 de setare a parametrilor), butoanele se vor bloca odată ce lumina de fundal este oprită.

Apăsați butoanele  și , în același timp timp de 5 secunde pentru a-l debloca pentru o ajustare temporară.

Funcția de detectare a ferestrei deschise (OWD)

Când funcția de detectare a ferestrei deschise este activată în setarea avansată, sistemul va opri automat încălzirea atunci când detectează o scădere bruscă a temperaturii camerei (2°C în 15 minute ca Mod implicit). Acest lucru este cauzat în mod normal atunci când o fereastră sau o ușă este deschisă fără a opri dispozitivul de încălzire.

Termostatul va reveni la modul de funcționare anterior după 30 de minute, apoi va dispărea. Apăsați pe oricare butonul, veti ieși din funcția OWD în timpul perioadei de oprire a încălzirii.

Setari Avansate - Opriți termostatul, apăsați și mențineți apăsat butonul  apoi butonul M timp de 6 secunde.

Fiecare apăsare a butonului M va trece la setarea articolului următor. Reglați valoarea apăsând butonul  și .



Setari in Aplicatie

Heat/ Cold – Comutati intre regimul de incalzire sau de racire

Schedule – **off** termostatul ramane in modul Manual; **On** termostatul va lucra dupa programele stabilite in **Setings- Week program**

Setings – meniul pentru setari avansate al aplicatiei

***Cand se solicita o temperatura cu minim 0,5°C mai mare decat cea a camerei, termostatul declanseaza centrala, indicat prin statusul Working in aplicatie.**

<u>Meniu</u>	<u>Descriere</u>	<u>Gamă</u>	<u>Implicit</u>
01	Calibrare temperaturii termostatului	-8 °C ~ 8 °C	0 °C
02	Punct de referință Max.	5 °C ~ 35 °C	35 °C
03	Punct de referință Min.	5 °C ~ 35 °C	5 °C
05	Temp. de protecție împotriva înghețului	5 °C ~ 15 °C	5 °C
09	Diferențial de comutare	0~3 °C	0 °C
11	Blocare pentru copii	1: Blocare 0: Deblocare	0
12	Funcția de detectare a ferestrei deschise	OFF PE	OFF
13	Open Window Detect Time	2 ~ 30 minute	15 min
14	OWD Temp. Selectați (în timpul de detectare)	2.3.4°C	2 °C
15	OWD Selectare timp de întârziere (Revenirea la starea anterioară de lucru)	10~60min	30 min
17	Resetare din fabrică	Setați la 1 apoi apăsați OnOff pina la restart	
18	Versiune software	Doar Citire	
31	Informații RF	Doar Citire	
32	Reglarea luminozității modului de așteptare (Numai pe alimentarea USB)	0~100%	40%

get smart instantly



Adaugarea unui nou produs pe sistemul Alexa

Deschideți Alexa și faceți clic pe butonul "**Meniu**", apoi alegeți "**Abilitate**". Căutați "**Smart Life**" în bara de căutare. Alegeți "SMART LIFE", apoi atingeți "**Activare**".

Selectați țara în care locuiți, introduceți Smart Life account și parola, apoi faceți clic pe "**Link Now**" (Notă: vă rugăm să nu introduceți contul Alexa și parola sau nu îl veți conecta cu Alexa). continua.

Felicitări! Ați conectat cu succes Smart Life cu Alexa! Apăsăți "**Done**" pentru a închide această fereastră. (Notă: în cazul în care apar erori, atingeți "Terminat" și reintroduceți contul inteligent de viață și parola pentru a vă conecta din nou.) Apăsăți "**DISCOVER DISCUSS**". Sistemul va dura un moment pentru a descoperi.

Odată ce ați terminat, puteți vedea dispozitivele dvs. pe pagina Smart Home din aplicația Alexa.

Apăsăți pe "**GRUPURI**" din pagina Smart Home din aplicația Alexa pentru a crea numele grupului pe care doriți să-l doriți.

Adaugarea unui nou produs pe sistemul Google Home

Poti controla peste 10,000 device-uri smart home cum ar fi lumini, intrerupatoare, prize, termostate, si multe altele folosind Google Home. **Verifica compatibilitatea** Pe site-ul Google Home vei gasi o lista cu aplicatiile compatibile si acceptate de Google Assistant si Google Home. Verifica ca aplicatia produsului pe care il cumperi sa fie in lista!

Pas 1: Adaugarea device-urilor Instaleaza aplicatia oferita de producatorul device-urilor pe care le-ai cumparat apoi seteaza device-urile in acea aplicatie.

Pas 2: Conecteaza aplicatiile device-urilor tale la Google Home

1. De pe smartphone deschide aplicatia Google Home app.
2. Pe ecranul de Home vei avea butonul + "Add".
3. Apasa **Set up a device**
4. Apasa **Works with Google** sau **Have something already set up?**
5. Alege din lista aplicatia care controleaza device-urile pe care le ai
6. Urmeaza pasii apoi si nu uita sa ii spui lui Google Assistant dupa ce ai terminat **Sync my devices!**
7. **Nota:** Daca aplicatia oferita de producator nu se afla in lista Google Home produsele nu vor functiona cu sistemul Google Home, daca nu executam comanda **Sync my devices** nu vom gasi device-urile in aplicatia Google Home decat dupa ce ea se va sincroniza

Quicksmart
get smart instantly

Descarcati manualul actualizat din Detalii produs- Rubrica fisiere asociate



Scanezi pentru WhatsApp



Quicksmart

Importer/ Distributor:

Quicksmart srl / RO42932786

Mihai viteazu 408, Ipotesti

Suceava, Romania 727325